

ГОСУДАРСТВЕННЫЙ СТАНДАРТ СОЮЗА ССР

Единая система конструкторской документации

**ОБОЗНАЧЕНИЯ УСЛОВНЫЕ ГРАФИЧЕСКИЕ.
АППАРАТЫ ВЫПАРНЫЕ**

**ГОСТ
2.788—74**

Unified system for design documentation. Graphic designations.
Evaporating apparatus

Постановлением Государственного комитета стандартов Совета Министров СССР от 29 апреля 1974 г. № 1040 срок введения установлен

с 01.01.75

1. Настоящий стандарт устанавливает условные графические обозначения выпарных аппаратов в конструкторской документации всех отраслей промышленности.

2. Условные графические обозначения выпарных аппаратов следует строить из комбинации условных графических обозначений элементов корпусов, тепловых камер и других элементов.

Обозначения элементов корпусов должны соответствовать установленным в табл. 1.

Примеры построения корпусов выпарных аппаратов приведены в табл. 2.

Обозначения тепловых камер — по ГОСТ 2.789—74.

Примеры построения условных графических обозначений выпарных аппаратов приведены в табл. 3.

Если отсутствует необходимость в пояснении специфических особенностей элементов и устройств, их следует изображать при помощи упрощенных внешних очертаний или применяют общее обозначение.

3. Размеры обозначений стандартом не установлены. Обозначения должны обеспечивать четкость схемы и быть вычерчены в соотношениях, в которых они выполнены в настоящем стандарте.

Т а б л и ц а 2

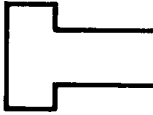
Наименование	Обозначение
1. Корпусы аппаратов: а) под атмосферным давлением б) с внутренним давлением выше атмосферного в) с внутренним давлением ниже атмосферного	
2. Корпусы пленочных выпарных аппаратов: а) под атмосферным давлением	

Т а б л и ц а 1

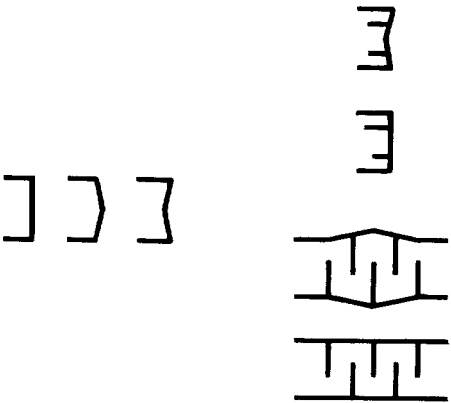
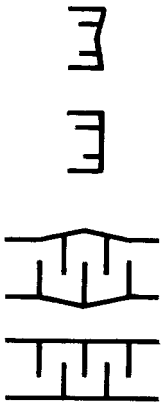
Наименование	Обозначение
1. Обечайки: а) под атмосферным давлением б) с внутренним давлением выше атмосферного в) с внутренним давлением ниже атмосферного П р и м е ч а н и е. В корпусах, если есть возможность, указать давление выше или ниже атмосферного только изменением формы днища, то обечайки показывают прямыми линиями	
2. Днища: а) под атмосферным давлением б) с внутренним давлением выше атмосферного в) с внутренним давлением ниже атмосферного	
П р и м е ч а н и е к пп. 1 и 2. Допускается на поверхностях обечайки и днища показывать перегородки, распределяющие потоки, например	

Продолжение таблицы 3

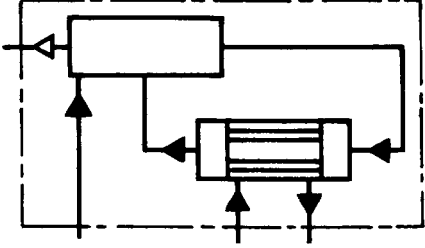
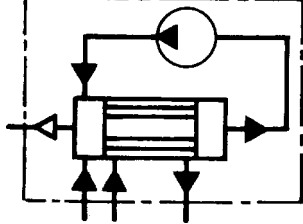
Наименование	Обозначение
б) с выносной тепловой камерой	
3. Аппараты выпарные с принудительной циркуляцией: а) с соосной тепловой камерой	

Окончание таблицы 2



Наименование	Обозначение
б) с внутренним давлением выше атмосферного	
в) с внутренним давлением ниже атмосферного	

Таблица 3

Наименование	Обозначение
1. Аппараты выпарные. Общее обозначение	
2. Аппараты выпарные с естественной циркуляцией: а) с соосной тепловой камерой	

Окончание таблицы 3

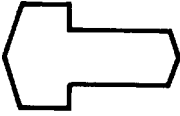
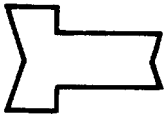
Наименование	Обозначение
б) с восходящей пленкой	
в) роторные	
5. Аппарат выпарной с погруженным горением	

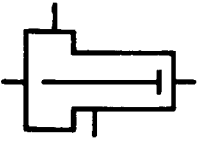
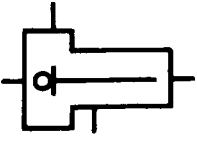
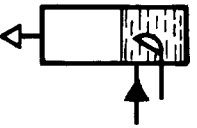
Продолжение таблицы 3

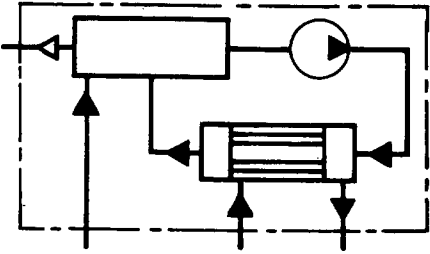
Наименование	Обозначение
б) с выносной тепловой камерой	
4. Аппараты выпарные пленочные: а) со свободно падающей пленкой	